

说明书递交文档

设计 DESIGN	郑晓鳄	图纸名称 PART NAME				图号/物料编码 PART NO.
校对 CO. BY		MIDEA 墨西哥				16131000A42882
标准化 STANDARD		MRD190CCDLS BC190				材料 MATERIAL
业务 seller		图样 标记 REL	版本号 REV. NO .	重量 (g)	比例 scale	80g双胶纸
批准 AUTHORIZE			0		1:1	美的冰箱事业部 MIDEA REFRIGERATION DIVISION
		共 页 TOTAL SHEETS	第 页 NO. OF SHEETS			
技术要求						
1、尺寸： 32K，16P。 2、油墨颜色为单色，印刷应清晰，不能有印刷缺陷。 3、切边应成直角，不能歪斜。 4、样板需送设计部门认可方可生产。						
标记 MARKER	变更内容				修改日期	签名
1						：



MANUAL DE USUARIO

REFRIGERADOR

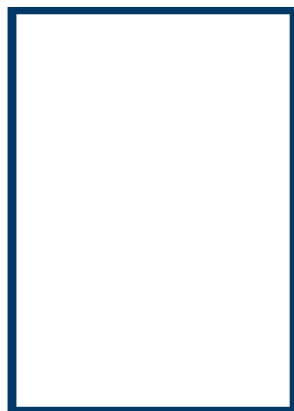

POR FAVOR LEA CON ATENCIÓN
ESTE MANUAL ANTES DE USAR EL
APARATO, PARA ASEGURAR UN
CORRECTO FUNCIONAMIENTO Y
GUÁRDELO PARA FUTURAS
CONSULTAS

MODELO: MRD190CCDWHW/MRD190CCDLSWC
MRD190CCDLSW/MRD190CCDWHWC
MDRD190ANLXW-CA/MDRD190ANLXW-PE

CONTENIDO

1 Advertencias de Seguridad

1.1 Advertencia	3-4
1.2 Significado de los símbolos de seguridad	5
1.3 Advertencias de electricidad	5
1.4 Advertencias de uso	6
1.5 Advertencias de colocación	6
1.6 Advertencias de energía	7
1.7 Advertencias de desecho	7

2 Uso apropiado del refrigerador

2.1 Colocación	8
2.2 Cambio de la luz	9
2.3 Arranque	9
2.4 Consejos para el ahorro de energía	9

3 Estructura y funciones

3.1 Componentes clave	10
3.2 Funciones	11
3.3 Uso del dispensador de agua	12

4 Mantenimiento y cuidado del refrigerador

4.1 Limpieza en general	13
4.2 Dispositivo de deshielo	13
4.3 Fuera de Operación	13

5 Solución de problemas

5.1 Solución de problemas	14
---------------------------	----

¡Querido usuario, gracias por elegir un refrigerador Midea!

1 Advertencias de Seguridad

1.1 Advertencia



Advertencia: Riesgo de fuego / materiales inflamables

ESTE aparato está diseñado para ser utilizado en áreas domésticas y similares, como áreas de cocina para el personal en tiendas, oficinas y otros entornos de trabajo; casas de campo y por clientes en hoteles, moteles y otros entornos de tipo residencial; entornos de tipo alojamiento; catering y aplicaciones similares no comerciales.

ESTE electrodoméstico no está diseñado para ser utilizado por personas (incluyendo niños) con capacidades físicas, sensoriales o mentales reducidas, o con falta de experiencia y conocimiento, a menos que hayan recibido supervisión o instrucciones sobre el uso del electrodoméstico por una persona responsable de su seguridad.)

SI el cable de suministro está dañado, debe ser reemplazado por el fabricante, un centro de servicio autorizado o personas calificadas para evitar peligros o daños.

NO almacene sustancias explosivas como latas de aerosol con un propulsor inflamable en este electrodoméstico.

EL electrodoméstico debe desconectarse después de su uso y antes de realizar cualquier mantenimiento por parte del usuario.

ADVERTENCIA: Mantenga todas las aberturas de ventilación, en el gabinete del electrodoméstico o en la estructura incorporada, libres de obstrucciones.

ADVERTENCIA: No utilice accesorios mecánicos u otros medios para acelerar el proceso de descongelación, a menos que sean los recomendados por el fabricante.

ADVERTENCIA: No dañe el circuito de refrigerante.

ADVERTENCIA: No utilice aparatos eléctricos dentro de los compartimentos de almacenamiento de comida del electrodoméstico, a menos que sean del tipo recomendado por el fabricante.

ADVERTENCIA: Por favor deseche el refrigerador de acuerdo con las leyes locales, ya que utiliza productos inflamables como soplado de gas y refrigerante.

ADVERTENCIA: Al posicionar el aparato, asegúrese de que el cable de suministro no esté atrapado o dañado.

ADVERTENCIA: No coloque varios enchufes portátiles o fuentes de alimentación portátiles en la parte de atrás del aparato.

NO use cables de extensión o adaptadores sin conexión a tierra (de dos clavijas).

PELIGRO: Riesgo de atrapamiento de niños. Antes de desechar su refrigerador o congelador:

- Retire las puertas.

- Deje los estantes en su lugar para que los niños no puedan entrar fácilmente.

EL refrigerador debe estar desconectado de la fuente de suministro eléctrica antes de intentar realizar cualquier maniobra o reparación.

EL REFRIGERANTE y el material espumoso de ciclopentano utilizados para el aparato son inflamables. Por lo tanto, cuando el aparato se desecha, debe mantenerse alejado de cualquier fuente de fuego y ser recuperado por una empresa de recolección especial calificada en lugar de ser desechado por combustión, para evitar daños en el medio ambiente o cualquier otro daño.

LOS NIÑOS deben ser supervisados con la intención de que no jueguen con el refrigerador.

PARA el estándar EN: este aparato puede ser utilizado por niños a partir de 8 años y en personas con capacidades físicas, sensoriales o mentales reducidas o con falta de experiencia y conocimiento si se le ha proporcionado supervisión o instrucciones sobre el uso del electrodoméstico de manera segura y entiende los peligros que conlleva. Los niños no deben jugar con el aparato. La limpieza y el mantenimiento de este producto no debe ser realizado por un niño sin supervisión. Los niños de 3 a 8 años no podrán cargar y descargar el refrigerador.

PARA evitar la contaminación de los alimentos, por favor respete las siguientes instrucciones:

- Abrir la puerta durante periodos largos puede causar un aumento significativo de la temperatura en los compartimentos del electrodoméstico.
 - Limpie regularmente las superficies que pueden entrar en contacto con los alimentos y con acceso al sistema de drenaje.
 - Limpie los tanques de agua si no se han usado durante 48 horas; enjuague el sistema de agua conectado al suministro si no se ha extraído agua durante 5 días. (nota 1)
 - Guarde la carne cruda y el pescado en recipientes adecuados en el refrigerador, de modo que no esté en contacto con otros alimentos ni se derrame sobre ellos.
 - Los compartimentos de alimentos marcados con dos estrellas ** son para almacenar alimentos precongelados, guardar o hacer helado y hacer hielo. (nota 2)
 - En los compartimentos de Una *- , dos ** -y tres estrellas *** no son adecuados para la congelación de alimentos frescos. (nota 3)
 - Si el refrigerador está vacío durante periodos largos, apáguelo, descongélelo, límpielo, séquelo y deje la puerta abierta para evitar que desarrolle moho en el electrodoméstico.
- Nota 1, 2, 3, Por favor, determine si aplica de acuerdo con el tipo de compartimentos de su producto.

ADVERTENCIA: Para evitar un peligro debido a la inestabilidad del electrodoméstico, debe arreglarse de acuerdo con las instrucciones.

ADVERTENCIA: Solo conecte a un suministro de agua potable. (Apropiado para la máquina de hielo)

PARA prevenir que un niño se quede atrapado, manténgalo fuera del alcance de los niños y no en cerca del congelador (o el refrigerador) (Apropiado para productos con cerraduras)

Atención: lo marcado en negro es universal, la parte marcada en rojo debe agregarse a Europa y otros países. Agregue la parte marcada en azul a Norte América.

1.2 Significado de los símbolos de seguridad



Símbolo de prohibición

Este es el símbolo de prohibición. Si no cumple con las instrucciones marcadas con este símbolo puede dañar el producto o poner en riesgo la seguridad personal del usuario.



Símbolo de advertencia

Este es el símbolo de advertencia. Se requiere seguir las instrucciones estrictamente marcadas con este símbolo; o se pueden causar daños al producto o lesiones personales.



Símbolo de precaución

Este es el símbolo de precaución. Instrucciones marcadas con este símbolo requieren precaución especial. Precaución insuficiente puede causar en lesión o daño del producto

Este manual contiene mucha información de seguridad que debe ser observada por el usuario.

1.3 Advertencias de electricidad

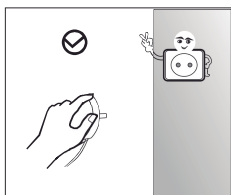

- No jale del cable de suministro de electricidad cuando desconecte la clavija del refrigerador. Por favor, tome la clavija firmemente y sáquelo directamente de la toma de corriente.
- Para garantizar el uso seguro, no dañe el cable de alimentación ni utilice el cable de alimentación si está dañado o gastado.

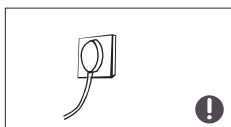

- Utilice una toma de corriente dedicada a este producto y la toma de corriente no debe compartirse con otros aparatos eléctricos. El cable de alimentación debe estar conectado firmemente con la toma de corriente o de lo contrario se pueden producir incendios.
- Asegúrese de que la toma de corriente esté equipada con una línea aterrizada.

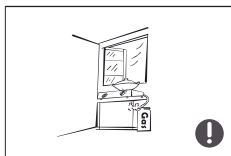

- Por favor, apague la válvula con fuga de gas y luego abra las puertas y ventanas en caso de fuga de gas u otros gases inflamables. No desenchufe el refrigerador ni otros aparatos eléctricos ya que la chispa puede provocar un incendio.

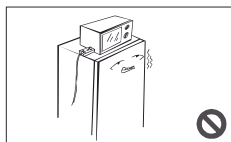

- No utilice aparatos eléctricos en la parte superior del electrodoméstico, a menos de que sean del tipo recomendado por el fabricante.

1.4 Advertencias de Uso

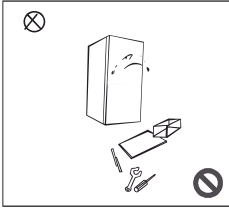

- No desarme o reconstruya el refrigerador arbitrariamente, ni dañe circuito del refrigerante; el mantenimiento del aparato debe ser realizado por un especialista.
- Si cable de alimentación se encuentra dañado, debe ser reemplazado por el fabricante, algún centro de servicio autorizado o profesionales relacionados para evitar peligro.



- Los espacios entre la puerta del refrigerador y los gabinetes son pequeños, no ponga sus manos en esta área para evitar que lastimarse. Es importante cerrar la puerta del refrigerador suavemente para evitar que se caigan objetos.
- No saque alimentos de la cámara de congelación cuando el refrigerador esté en funcionamiento especialmente los que contengan metal, para evitar la congelación de las manos.



- No permita que ningún niño se meta o escale el refrigerador; de lo contrario, el niño podría sufrir lesiones por asfixia o caída.

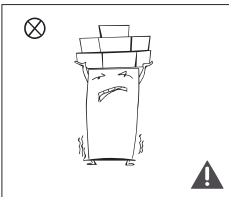

- No coloque objetos pesados arriba del refrigerador o teniendo en cuenta que los objetivos pueden caerse al cerrar la puerta y pueden producirse lesiones accidentales.
- Por favor, desenchufe la clavija en caso de falla eléctrica o cuando este limpiándose. Posteriormente, no conecte la fuente de alimentación del congelador en cinco minutos para evitar daños al compresor debido a arranques sucesivos.

1.5 Advertencias de Colocación

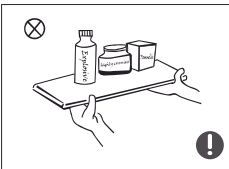

- No ponga elementos inflamables, explosivos, volátiles o altamente corrosivos en el refrigerador para prevenir daños al producto o incendios accidentales.
- No coloque elementos inflamables cerca del refrigerador para evitar incendios.

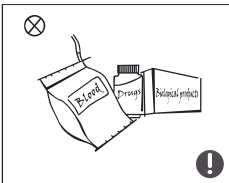

- El refrigerador está diseñado para uso doméstico, como almacenamiento de alimentos; no se debe usar para otros fines, como el almacenamiento de sangre, medicinas o productos biológicos, etc.

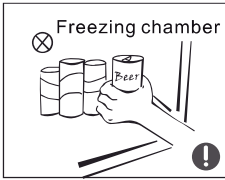

- No guarde cervezas, bebidas u otros líquidos en botellas o recipientes cerrados en la cámara de congelación del refrigerador; o de lo contrario, las botellas o envases cerrados pueden agrieta por congelación y causar daños.

1.6 Advertencias de Energía

- 1) Es posible que los refrigeradores no funcionen de manera constante (por la posibilidad de que el contenido se descongele o que la temperatura sea más cálida que la requerida en el compartimento de alimentos congelados) cuando se ubica por un período prolongado en un sitio con temperaturas por debajo del rango de las cuales que está diseñado el refrigerador.
- 2) Las bebidas efervescentes no deben almacenarse en compartimentos de comida congelada o en compartimentos o en áreas de baja temperatura, y ciertos productos, como el agua helada, no deben consumirse demasiado fríos.
- 3) No debe excederse el tiempo de almacenamiento recomendado por el fabricante de alimentos y para cualquier tipo de comida y particularmente para comida rápida congelación en compartimentos de congelación y almacenamiento de comida congelada.
- 4) Tome las precauciones necesarias para evitar un aumento indebido de la temperatura de los alimentos congelados durante el deshielo del refrigerador, como envolver los alimentos en varias capas de periódico.
- 5) Un aumento de la temperatura de los alimentos congelados durante la descongelación manual, el mantenimiento o la limpieza podría acortar la vida de almacenamiento.
- 6) Es necesario, para puertas o tapas equipadas con cerraduras y llaves, que las llaves se mantengan fuera del alcance de los niños y no cerca del refrigerador, para evitar que los niños se queden encerrados adentro.

1.7 Advertencias de Desecho



El refrigerante y el material espumoso de ciclopentano utilizados para el aparato son inflamables. Por lo tanto, cuando el refrigerador se deseche, debe mantenerse alejado de cualquier fuente de fuego y ser recuperado por una empresa de recuperación especial calificada en lugar de ser desechado por combustión, para evitar daños en el medio ambiente o cualquier otro daño.



Cuando deseche su refrigerador, desarme las puertas, quite el empaque de la puerta y los estantes, ponga las puertas y los estantes en un lugar apropiado, para prevenir que los niños se queden atrapados.



Deshecho correcto de este producto: Esta marca indica que este producto no debe desecharse con otros desechos domésticos. Para prevenir posible daño al medio ambiente o a la salud del ser humano debido a la eliminación incorrecta de los desechos, recíclolo de manera segura para promover la reutilización sostenible de los recursos materiales. Para desechar su aparato, utilice los sistemas de devolución y recolección o póngase en contacto con la tienda donde compró el producto. Ellos pueden llevarse este producto para un reciclaje seguro para el medio ambiente.

2 Uso apropiado del refrigerador

2.1 Colocación

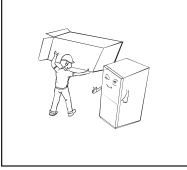

- Antes de usar, retire todos los materiales de embalaje, incluidos los cojines inferiores, las almohadillas de espuma y la cinta del interior del refrigerador. Quite la película protectora de las puertas y del cuerpo del refrigerador.

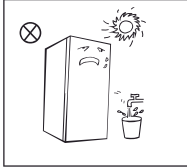

- Manténgase alejado del calor y evite la luz solar directa. No coloque el congelador en lugares húmedos o mojados para prevenir el óxido o la reducción del efecto aislante.
- No rocíe ni lave el refrigerador; no ponga el refrigerador en lugares húmedos o en lugares donde sea fácil ser salpicado por agua para no afectar el aislamiento eléctrico del refrigerador.

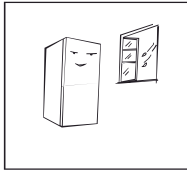

- Coloque el refrigerador en un lugar interior bien ventilado; el suelo debe estar plano y firme (gire hacia la izquierda o hacia la derecha para ajustar las ruedas y nivelar si es inestable).
- Hay un soporte en la parte inferior del cuerpo de la puerta. Si el soporte entra en contacto con el suelo y afecta la apertura y el cierre de la puerta, ajuste las patas.

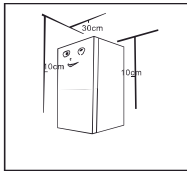

- El espacio arriba del refrigerador debe ser superior a 30 cm y el refrigerador debe colocarse contra una pared con una distancia libre de más de 10 cm para facilitar la disipación del calor.

- ❗ **Precauciones antes de la instalación:** La información en el Manual de instrucciones es sólo para referencia. El producto físico puede ser diferente. Antes de la instalación y el ajuste de los accesorios, se debe asegurarse que el refrigerador esté desconectado de la energía. Se deben tomar precauciones para evitar que se caiga el mango de la puerta y cause lesiones personales.

2.2 Cambio de la luz

- Cuando reemplace la bombilla, retire la manga de goma de la bombilla vieja y asegúrese de que sea instalada en la nueva bombilla. (opcional)
- Desconecte la fuente de alimentación de electricidad antes de realizar el reemplazo de la bombilla.
- Sostenga y retire la tapa de la bombilla.
- Desmonte la bombilla vieja desenroscándola en sentido contrario al reloj. Cámbiela por una nueva (máx. 10W) atornillándolo en el sentido de las agujas del reloj y asegúrese de que quede fija en el portalámparas.
- Vuelva a montar la tapa de la luz y vuelva a conectar su refrigerador a la fuente de alimentación de electricidad.
- La configuración real dependerá del producto físico y de la declaración del distribuidor.

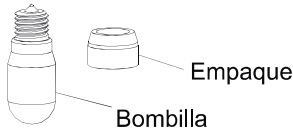

2.3 Arranque

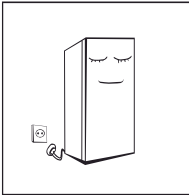

- Antes del arranque inicial, mantenga el refrigerador sin moverse durante dos horas antes de conectarlo a la fuente de alimentación de electricidad.
- Antes de poner alimentos frescos o congelados, el refrigerador debe estar en funcionamiento durante 2-3 horas, o más de 4 horas en verano cuando la temperatura ambiente es alta.

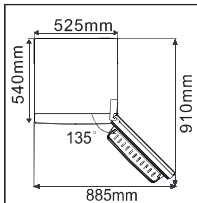

- Deje suficiente espacio para una apertura correcta de las puertas y los cajones o siga la declaración del distribuidor.
- La imagen de arriba es sólo como referencia. La configuración real dependerá de la declaración del distribuidor o del producto físico.

2.4 Consejos para el ahorro de energía

- El aparato debe estar ubicado en el área más fresca de la habitación, lejos de electrodomésticos que produzcan calor o ductos de calefacción, y fuera de la luz directa del sol.
- Deje que los alimentos calientes se enfríen a temperatura ambiente antes de colocarlos en el aparato. La sobrecarga del electrodoméstico hace que el funcionamiento del compresor sea más prolongado. Los alimentos que se congelan lentamente pueden perder calidad o echarse a perder.
- Asegúrese de envolver los alimentos correctamente, limpiar el recipiente y secarlos antes de colocarlos en el electrodoméstico. Esto reduce la acumulación de escarcha dentro del aparato.
- Los contenedores de almacenamiento del electrodoméstico no deben ser envueltos en aluminio, papel encerado o toalla de papel. Los forros interfieren con la circulación del aire frío, lo que hace que el aparato sea menos eficiente.
- Organice y etiquete los alimentos para reducir la apertura de las puertas y las búsquedas prolongadas con la puerta abierta. Saque todos los alimentos que necesite en una sola vez y cierre la puerta lo antes posible.

3 Estructura y funciones

3.1 Componentes clave

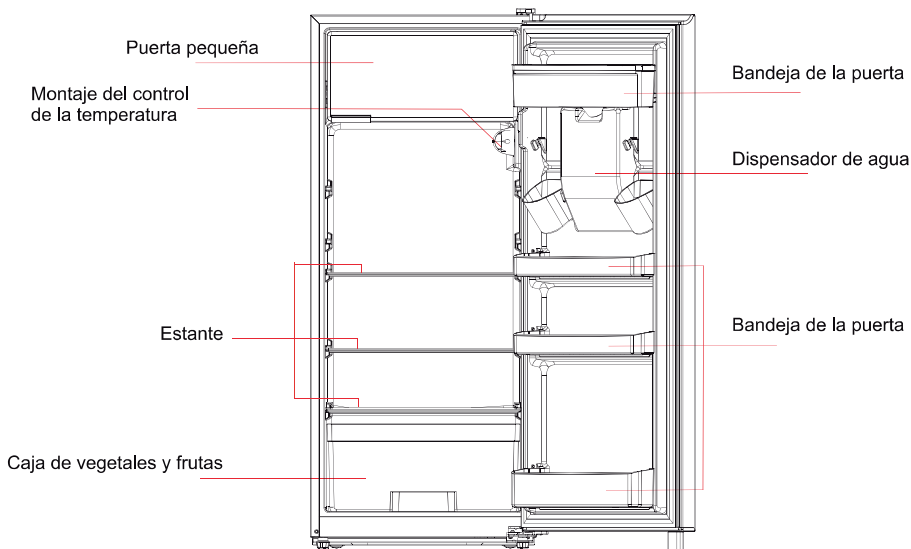

La imagen de arriba es sólo como referencia.
La configuración real dependerá del producto físico o la declaración del distribuidor

La Cámara de Refrigeración

- La cámara de refrigeración es adecuada para almacenar una variedad de frutas, verduras, bebidas y otros alimentos consumidos en el corto plazo, tiempo de almacenamiento sugerido de 3 a 5 días.
- Los alimentos para cocinar no deben colocarse en la cámara de refrigeración hasta que se enfríen a temperatura ambiente.
- Se recomienda sellar los alimentos antes de guardarlos en el refrigerador.
- Los estantes de vidrio se pueden ajustar hacia arriba o hacia abajo para un espacio adecuado de almacenamiento y para un uso fácil.

Nota: El almacenamiento de muchos alimentos justo después de la conexión inicial de la fuente de alimentación de electricidad puede afectar negativamente el efecto de congelación del refrigerador. Los alimentos almacenados no deben bloquear la salida de aire; de lo contrario, el efecto de congelación también se verá muy afectado.

3.2 Funciones

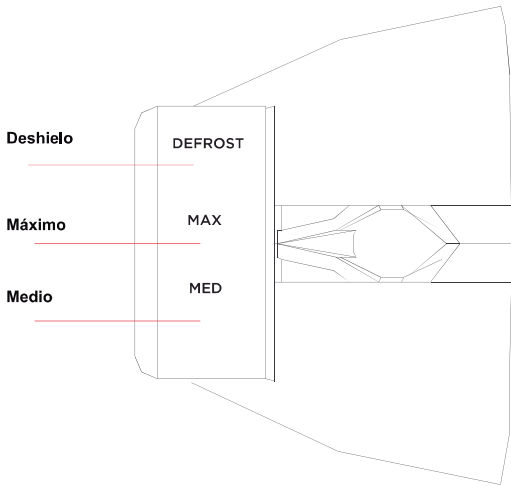

BC190CM



La imagen de arriba es sólo como referencia.
La configuración real dependerá del producto físico o la declaración del distribuidor

- Gire la perilla de control de temperatura a MAXIMO, y la temperatura interna del refrigerador descende.
- Gire la perilla de control de temperatura a MINIMO, y la temperatura interna del refrigerador aumentará.
- Las palabras de la perilla sólo representan el nivel, y no significan una temperatura específica.
- Gire la perilla de control de temperatura a DESHIELO, y el refrigerador se detendrá para descongelar.
- MEDIO es una marcha moderada. Se recomienda que el usuario se ajuste al equipo a MEDIO durante el uso.

NOTA: Ajuste entre el nivel "MAXIMO" y "MINIMO".

3.3 Uso del dispensador de agua

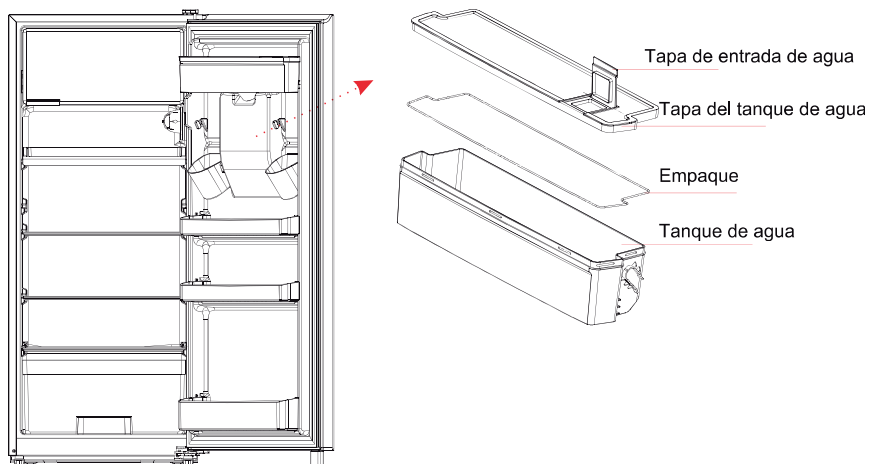

①

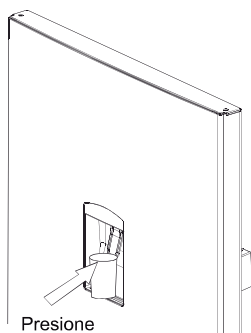

②

⚠ La imagen de arriba es sólo como referencia.
La configuración real dependerá del producto físico o la declaración del distribuidor

- 1) Primero abra la tapa de la entrada de agua, luego llene el tanque con agua potable, sin exceder el nivel máximo.
- 2) Use un vaso para empujar la palanca del dispensador, el agua saldrá y cuando la palanca vuelva a su posición original, el agua deja de salir.
- 3) El dispensador de agua sólo se usa para beber agua potable, no es apto para bebidas o jugos de frutas.

Consejos: Por favor, no remueva el tanque de agua de la puerta, llénelo directamente dentro del refrigerador. El tanque de agua no se puede utilizar como estante de almacenamiento.

4. Mantenimiento y cuidado del refrigerador

4.1 Limpieza en general

- El polvo detrás del refrigerador y en el piso debe ser limpiado de una manera oportuna para mejorar el enfriamiento y el ahorro de energía.
- Revise el empaque de la puerta regularmente para asegurarse de que no haya restos de suciedad. Limpie el empaque de la puerta con un paño suave humedecido con agua y jabón o un detergente diluido.
- El interior del refrigerador debe limpiarse regularmente para evitar el olor.
- Por favor, desconecte la energía eléctrica para limpiar el interior, retire todos los alimentos, bebidas, estantes, cajones, etc.
- Utilice un paño suave o esponja para limpiar el interior del refrigerador, con dos cucharadas de bicarbonato de sodio y un litro de agua tibia. Luego enjuague con agua y un paño limpio. Después de limpiar, abra la puerta y deje que se seque naturalmente antes de conectar a la electricidad.
- Para áreas difíciles de limpiar en el refrigerador (por ejemplo, áreas estrechas, huecos o esquinas), se recomienda limpiarlos regularmente con un trapo suave, cepillo suave, etc. y cuando sea necesario, combinarlos con herramientas auxiliares (como paños delgados) para asegurar que no se acumulen contaminantes o bacterias en estas áreas.
- No use jabón, detergente, jabón en polvo, limpiador en aerosol, etc., ya que pueden causar olores en el interior del refrigerador o contaminar alimentos.
- Limpie el marco, los estantes y los cajones con un paño humedecido con agua con jabón o detergente diluido. Secar con un paño suave o secar de forma natural.
- Limpie la superficie exterior del refrigerador con un paño humedecido con agua de jabón, detergente, etc., y luego séquelo.
- No use cepillos duros, fibras metálicas, cepillos de alambre, abrasivos (como pastas dentales), disolventes orgánicos (como alcohol, acetona, aceite de banana, etc.) agua hirviendo, artículos ácidos o alcalinos ya que pueden dañar la superficie y el interior del refrigerador. El agua hirviendo y los disolventes orgánicos como el benceno pueden deformar o dañar las piezas de plástico.
- No se debe limpiar directamente con agua u otros líquidos para evitar cortocircuitos o afectar el aislamiento eléctrico.



⚠ Desenchufe el refrigerador para descongelarlo y limpiarlo.

4.2 Dispositivo de deshielo

- Gire la perilla del control de temperatura a DEFROST.
 - Saque los alimentos del refrigerador y guárdelos correctamente para prevenir que la comida se derrita.
 - Despeje la tubería de drenaje (use material suave para prevenir daños), prepare los recipientes para el agua proveniente del deshielo.
 - (preste atención al limpiar la bandeja de llenado de agua del compresor, evitando que se derrame al suelo).
 - Puede usar la temperatura natural o el descongelamiento natural para remover el hielo, también puede usar una pala de hielo para remover la escarcha (use una pala de hielo de plástico o madera, para evitar daños en el equipo)
 - También puede usar la cantidad adecuada de agua caliente para acelerar el deshielo, con una toalla para secar el agua después de la descongelación.
- Después de descongelar, ponga los alimentos en los gabinetes y encienda el refrigerador.

⚠ Cuando el evaporador del refrigerador este congelado, por favor deshiélelo lo antes posible para prevenir que la bandeja de agua en la parte superior del compresor se desborde.

4.3 Fuera de Operación

- Fallo de energía: En caso de un fallo de energía, incluso si es en verano, los alimentos dentro del interior del aparato pueden mantenerse fríos por varias horas; durante el fallo de energía, se deberán reducir el número de veces que se abre la puerta y no se deben colocar más alimentos frescos en el electrodoméstico.
- Desuso prolongado: el electrodoméstico debe desenchufarse y luego limpiarse; finalmente las puertas deben quedarse abiertas para prevenir olores.
- Movimiento: Antes mover el refrigerador, saque todo lo que esté dentro del refrigerador. Fije los estantes de vidrio, el soporte de verduras, los cajones, la cámara de hielo, etc. con cinta adhesiva. Apriete las patas del refrigerador. Cierre las puertas y séllelas con cinta adhesiva. Durante el traslado, el aparato no debe colocarse boca abajo ni horizontalmente, ni debe vibrar; la inclinación durante el traslado no debe ser más de 45 grados.



El electrodoméstico debe de estar funcionando de manera continua una arrancado. Por lo general, no se debe interrumpir el funcionamiento del electrodoméstico o, de lo contrario, se puede reducir la vida útil del mismo.

5 Solución de Problemas

5.1 Usted puede tratar de solucionar problemas simples por sí solo. Si no los puede solucionar, por favor contacte al departamento de post-venta.

Fallo de operación	Revise si el electrodoméstico está conectado a la electricidad o si la clavija tiene buen contacto Revise si el voltaje es muy bajo Revise si hay un fallo en la electricidad o se ha botado una pasilla
Olor	Alimentos con olores fuertes deben ser envueltos herméticamente Revise si algún alimento está echado a perder Limpie el refrigerador por dentro
Larga duración del funcionamiento del compresor	Funcionamiento de larga duración del refrigerador es normal durante el verano cuando la temperatura del ambiente es alta No se sugiere tener muchos alimentos en el electrodoméstico al mismo tiempo La comida se debe dejar enfriar antes de ponerla dentro del electrodoméstico Las puertas se abren muy frecuentemente
La luz no se enciende	Revise si el refrigerador está conectado a la electricidad y si la luz está dañada Deje que un especialista reemplace la luz
Las puertas no se pueden cerrar apropiadamente	La puerta atascada por paquetes de alimentos Ha puesto muchos alimentos El refrigerador está inclinado
Sonidos altos	Revise si el piso está nivelado y si el refrigerador está estable Revise si los accesorios están puestos en el área correcta
El empaque de la puerta falla en cerrar herméticamente	Remueva las materias extrañas del sello de la puerta Caliente el sello de la puerta y luego enfríelo para restaurarlo (soplar con una secadora eléctrica o usar una toalla caliente para calentar)
La bandeja de agua de desborda	Hay demasiado alimento en la cámara o el alimento almacenado contiene mucha agua, lo que provoca una descongelación intensa Las puertas no se cierran correctamente, lo que resulta en una congelación debido a la entrada de aire y un aumento de agua debido a la descongelación.
Calentamiento del gabinete	La disipación de calor del condensador a través del gabinete, es normal, cuando el gabinete se calienta debido a altas temperaturas del ambiente o el almacenamiento de muchos alimentos el compresor puede apagarse. Asegúrese de ventilar la unidad para disipar el calor.
Condensación en las superficies	La condensación en las superficies del exterior y en el empaque del refrigerador es normal cuando hay mucha humedad en el ambiente. Solo limpie la condensación con una toalla limpia.
Sonido anormal	Zumbido: El compresor puede producir zumbidos durante el funcionamiento, y los zumbidos son especialmente fuertes al arrancar o parar. Esto es normal. Crujido: El refrigerante fluyendo dentro del aparato puede producir crujidos, que es normal.



SIÉNTETE COMO EN TU CASA